

# ZigBee Wireless Dimmer Switch

09.ZGK2D.04837



# OGGI

INFINITY LIGHTING

## Important: Lire les instructions avant l'installation

Appuyez simultanément sur les deux touches et maintenez-les enfoncées pour rechercher et établir une liaison avec le réseau ZigBee ou les paramètres d'usine. et the dimmer switch.

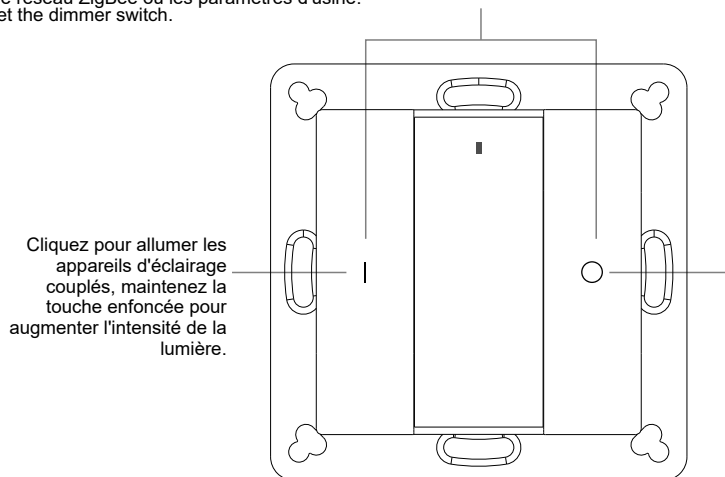

Cliquez pour éteindre les appareils d'éclairage couplés. Appuyez et maintenez enfoncé pour diminuer l'intensité de la lumière.

Cliquez pour allumer les appareils d'éclairage couplés, maintenez la touche enfoncée pour augmenter l'intensité de la lumière.

**Remarque: Ce commutateur prend en charge 1 groupe pour la liaison max. 30 appareils d'éclairage.**

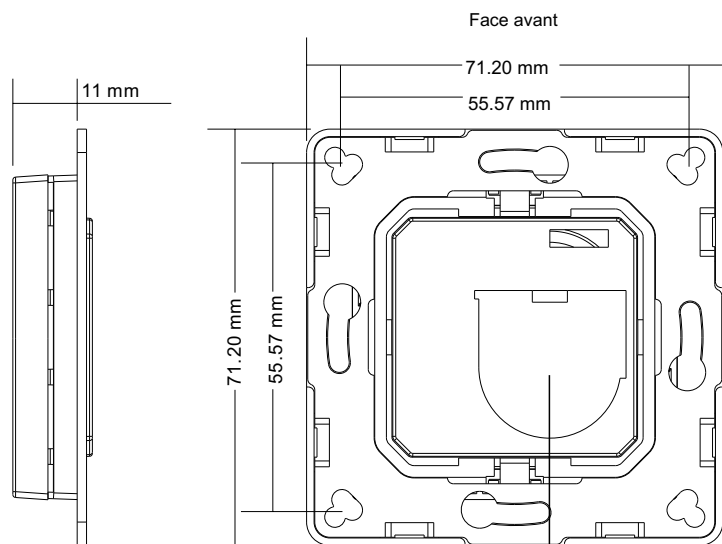

Batterie: CR2450 Avant la première utilisation, veuillez ouvrir le couvercle du compartiment de la batterie et retirer le film de protection.

Face arrière

## Product Data

Protocol	ZigBee 3.0
Operation Voltage	3VDC (CR2450)
Transmission Frequency	2.4GHz
Transmission Range (free field)	30m
Protection Type	IP20
Dimming Range	0.1%-100%
Dimensions	71.2x71.2x13.6mm

- Variateur ZigBee basé sur ZigBee 3.0
- Permet de coupler des dispositifs d'éclairage ZigBee via une liaison tactile sans coordinateur
- Prend en charge le mode recherche et liaison pour le couplage avec des dispositifs d'éclairage ZigBee sur le même réseau
- Prend en charge un groupe pour la liaison max. 30 dispositifs d'éclairage
- Fonctionnement global à 2,4 GHz
- Technologie maillée à longue durée de vie de la batterie • Plage de transmission jusqu'à 30 m
- Compatible avec les produits de passerelle ZigBee universels
- Compatible avec les dispositifs d'éclairage universels ZigBee monochromes

## Les clusters ZigBee pris en charge par cette télécommande sont les suivants: Entrez le cluster:

- Basic
- Power Configuration
- Identify
- Diagnostics

## Output clusters:

- Identify
- On/off
- Level control
- Ota

## Sécurité et avertissements

- Cet appareil contient une pile bouton au lithium qui doit être stockée et éliminée correctement.
- N'exposez PAS l'appareil à l'humidité.

## Utilisation

1. Cette télécommande distante ZigBee est un émetteur sans fil qui communique avec divers systèmes compatibles ZigBee. Cet émetteur envoie des signaux radio sans fil utilisés pour contrôler à distance un système compatible.

2. Cette télécommande ZigBee prend en charge un groupe pour la liaison max. 30 dispositifs d'éclairage et permet de contrôler les dispositifs d'éclairage ZigBee monochromes. 3. Couplage de réseau Zigbee via un coordinateur ou un hub (ajouté à un réseau Zigbee)

**Étape 1:** Supprimez la télécommande du réseau zigbee précédent si elle y a déjà été ajoutée, sinon la liaison échouera. Veuillez vous reporter à la partie "Réinitialisation usine".

**Étape 3:** Appuyez et maintenez les deux jusqu'à ce que le voyant LED s'allume.

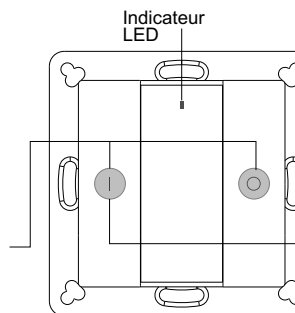

**Étape 2:** à partir de votre contrôleur zigbee ou de votre interface de concentrateur, choisissez d'ajouter un périphérique ou un accessoire et entrez en mode de couplage selon les instructions du contrôleur..

**Étape 4:** Appuyez immédiatement tout de suite pour faire une recherche sur le réseau voisin. Le voyant clignote toutes les 1 seconde et le délai d'attente de 20 secondes en l'absence de réseau. L'indicateur clignotera alors 5 fois rapidement pour un couplage réussi.

Remarque: 1) Une fois la liaison établie, les informations distantes apparaissent sur l'interface du contrôleur ou du concentrateur. 2) Aucune information distante n'apparaîtra sur l'interface du concentrateur si vous vous connectez à Philips Hue Bridge.

#### 4. TouchLink à un dispositif d'éclairage Zigbee

Indicateur LEDr

Étape 1: Configurez le dispositif d'éclairage zigbee pour démarrer la mise en service de TouchLink. Reportez-vous à son manuel pour savoir comment procéder.

Étape 3: Appuyez et maintenez les deux jusqu'à ce que le voyant LED s'allume

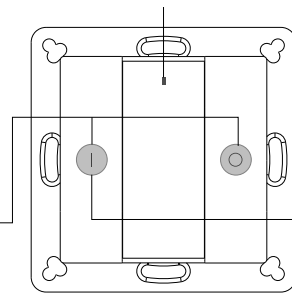

Étape 2: Amenez la télécommande à moins de 10 cm du dispositif d'éclairage.

Étape 4: Appuyez immédiatement deux fois pour lancer la mise en service de la télécommande TouchLink. Le voyant clignote rapidement pendant 3 secondes, puis clignote 6 fois lentement pour indiquer que le couplage avec l'appareil est réussi. Le voyant connecté à l'appareil clignote deux fois.

Remarque: 1) Directement TouchLink (les deux n'étant pas ajoutés à un réseau ZigBee), chaque télécommande peut être reliée à 30 périphériques. 2) TouchLink après l'ajout des deux à un réseau ZigBee, chaque télécommande peut se lier avec max. 30 appareils. 3) Pour Hue Bridge et Amazon Echo Plus, ajoutez d'abord la télécommande et le périphérique au réseau, puis à TouchLink. 4) Après TouchLink, la télécommande peut contrôler les dispositifs d'éclairage liés.

#### 5. Supprimé d'un réseau Zigbee via une interface de coordinateur ou de hub

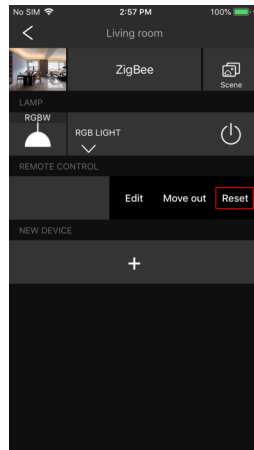

Depuis votre contrôleur ZigBee ou votre interface de concentrateur, choisissez d'effacer ou de réinitialiser la télécommande comme indiqué, le voyant clignote 3 fois rapidement pour indiquer que la suppression a été effectuée avec succès.

#### 6. Réinitialisation d'usine manuellement

#### 7. Retirer un dispositif d'éclairage ZigBee apparié Touchlink

Étape 1: configurez le dispositif zigbee couplé Touchlink pour qu'il démarre la mise en service de TouchLink. Reportez-vous à son manuel pour savoir comment procéder.

Étape 3: Appuyez et maintenez les deux jusqu'à ce que le voyant LED s'allume

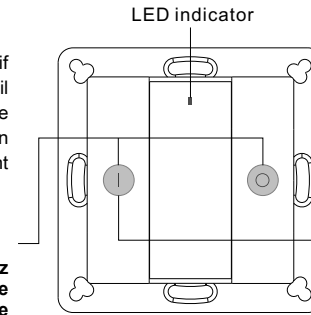

Étape 2: Amenez la télécommande à moins de 10 cm du dispositif d'éclairage.

Step 4: Immediately short press 3 times to start TouchLink removing of the remote. LED indicator flashes fast for 3S, then flash 6 times slowly to indicate successful removing.

#### 8. Réinitialisation usine (Appuyez Reset)

Note: Le périphérique doit être connecté à un réseau, la télécommande connectée au même réseau ou à aucun.

Étape 1: Configurer le périphérique zigbee pour commencer le débogage TouchLink, consultez son manuel.

Étape 3: Appuyez sur les deux boutons jusqu'à ce que le voyant s'allume.

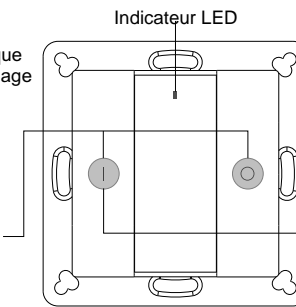

Étape 2: Placez la télécommande à moins de 10 cm du dispositif d'éclairage.

Étape 4: Appuyez immédiatement 4 fois brièvement pour lancer Touch Touch Reset de la télécommande. Le voyant DEL clignote rapidement pendant 3 secondes, puis clignote 3 fois lentement pour indiquer une réinitialisation réussie.

#### 9. Trouver et lier un dispositif d'éclairage Zigbee

Remarque: assurez-vous que le périphérique et la télécommande ont déjà été ajoutés au même réseau zigbee..

Étape 1: Lancez le mode de recherche et de liaison sur le périphérique d'éclairage Zigbee (nœud initiateur) et activez-le pour rechercher et lier une cible. Reportez-vous à son manuel..

Étape 2: Appuyez sur les deux boutons jusqu'à ce que le voyant s'allume

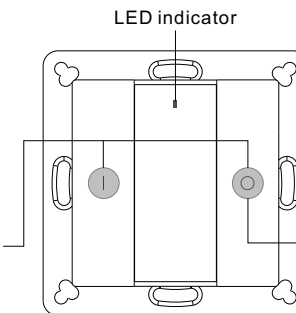

Étape 3: Appuyez brièvement pour permettre au nœud distant (nœud cible) de rechercher et de lier l'initiateur. Le voyant DEL clignote 4 fois pour une liaison réussie ou deux fois si la liaison échoue.

Note: Chaque télécommandes peuvent prendre en charge jusqu'à 30 sources lumineuses

#### 6. Réinitialisation manuelle d'usine

Étape 1: Appuyez sur les deux boutons jusqu'à ce que le voyant s'allume

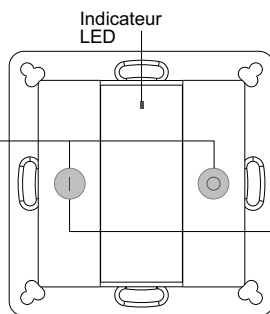

Remarque: Tous les paramètres de configuration seront réinitialisés après la réinitialisation de la télécommande ou supprimés du réseau.

Étape 2: Appuyez immédiatement cinq fois de suite sur le bouton de la souris. Le voyant clignote rapidement 3 fois pour indiquer que la réinitialisation a été effectuée.

## 10. Trouver et dissocier un dispositif d'éclairage Zigbee

Étape 1: Lancez le mode de recherche et de liaison sur le périphérique d'éclairage Zigbee (noeud initiateur) et activez-la pour rechercher et lier une cible. Reportez-vous à son manuel..

Step 2: Appuyez et maintenez jusqu'à ce que les voyants s'allument.

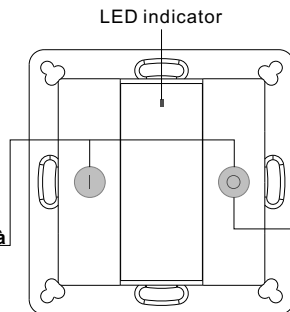

Dispositif d'éclairage ZigBee

Étape 3: appuyez brièvement deux fois pour permettre au noeud distant (noeud cible) de rechercher et de libérer l'initiateur. Le voyant clignote 4 fois pour réussir la déliaison ou deux fois si la reliure échoue

## 11. Effacer tout les dispositifs d'éclairage couplés en mode Recherche et Liaison

Étape 1: Appuyez sur les deux boutons jusqu'à ce que le voyant s'allume.

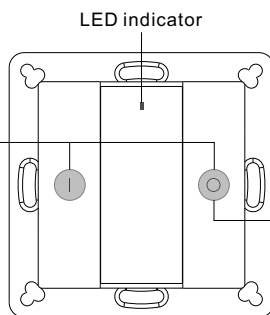

Étape 2: Appuyez brièvement 5 fois de suite pour supprimer tous les dispositifs d'éclairage liés. Le voyant LED clignote 4 fois pour permettre la déliaison réussie.

## 12. Configurer un réseau et ajouter des périphériques au réseau (aucun coordinateur ni concentrateur requis)

Étape 1: Réinitialisation d'usine de la télécommande et du dispositif d'éclairage, reportez-vous à leurs manuels..

Étape 3: Appuyez brièvement sur le bouton pour permettre au réseau de détecter et d'ajouter des périphériques. Le voyant clignote deux fois. 180 secondes, répétez l'opération

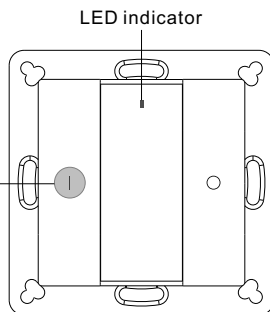

Étape 2: Touchez la télécommande et le périphérique pour établir un réseau, reportez-vous à leurs manuels.

Étape 4: Placez une autre télécommande en mode de couplage réseau et associez-la au réseau, reportez-vous à son manuel.

< 10cm

Dispositif d'éclairage ZigBee

Étape 5: Ajoutez plus de télécommandes au réseau que vous le souhaitez.



Étape 6: Réinitialisez les dispositifs d'éclairage que vous souhaitez ajouter au réseau, reportez-vous à leurs manuels.

Étape 7: Touchlink pour coupler les télécommandes et appareils d'éclairage que vous souhaitez ajouter, ceux-ci seront ajoutés au réseau via Touchlink, reportez-vous à leurs manuels.

13. OTA La télécommande prend en charge la mise à jour du micrologiciel via OTA et acquiert automatiquement un nouveau micrologiciel auprès du contrôleur ou du concentrateur zigbee toutes les 10 minutes.

14. Comment vérifier si la télécommande appartient à un réseau ou non Appuyez brièvement sur un bouton, le voyant clignotant signifie que la télécommande a déjà été ajoutée à un réseau. L'absence de clignotement de l'indicateur signifie que la télécommande n'appartient à aucun réseau.

15. Fonction de surveillance de la charge de la batterie La télécommande transmettra la valeur de la charge de la batterie au coordinateur dans les cas suivants:

- Une fois sous tension.
- Lorsque vous appuyez brièvement sur les boutons  et  simultanément.
- Lors de l'utilisation du commutateur pour envoyer des paquets de données (plus de 4 heures depuis la dernière opération).
- lorsqu'il est ajouté au réseau par un coordinateur.

## Installation

1.Retirer la protection de la batterie

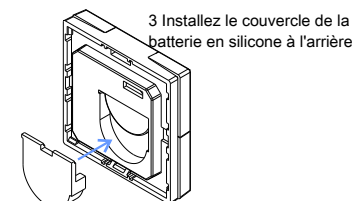
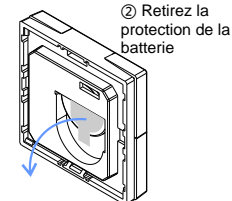
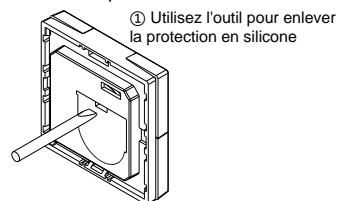

2.Installez le contrôleur au mur (2 méthodes

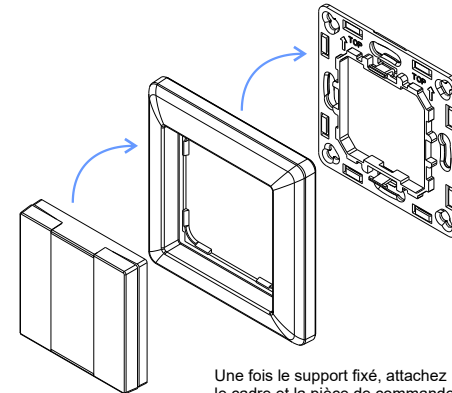
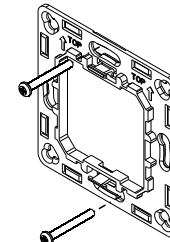
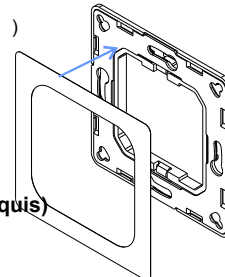

Montage La partie clé de ce contrôleur est universelle, en particulier un élément de commutation standard rotatif qui peut être intégré dans de nombreux cadres de différents fabricants, comme indiqué ci-dessous:

BEKER	S1, B1, B3, B7 glass
GIRA	Standard55, E2, Event, Esprit
JUNG	A500, Aplus
MERTEN	M-smart, M-Arc, M-Plan