

DE Instruction

Achtung 1. ziehen Sie vor jeder Manipulation den Netzstecker oder das Anschlusskabel aus der Steckdose! **2.** Schauen Sie nicht direkt in die Lichtquelle. **3.** Berühren Sie die LED-Diode nicht direkt. **4.** Verwenden Sie den LED-Streifen nur auf normalen oder nicht brennbaren Oberflächen. **5.** Die Verwendung dieses Bandes kann gemäß seinem Schutzindex in Feuchtgebieten erfolgen. **6.** Umgebungstemperatur für Installation und Betrieb: zwischen -20°C und +50°C. **7.** Die Lichtquellen in diesem Band können nicht ersetzt werden.

Pflege 1. Schalten Sie die Stromversorgung aus, bevor Sie die Leuchte reinigen. **2.** Verwenden Sie ein weiches, trockenes Tuch, um Staub von der Oberfläche der Beleuchtung abzuwischen. **3.** verbieten Sie die Verwendung von Reinigungsmitteln oder Wasser.

Garantie 1. Für dieses Produkt gilt eine beschränkte Garantie von 5 Jahren. **2.** Bitte bewahren Sie Ihren Kaufbeleg für alle Garantieansprüche auf. **3.** Bei Fragen oder Problemen mit dem Produkt wenden Sie sich bitte an unseren Kundenservice oder Ihren Händler.

Standards für die Konformität 1. Dieses Produkt wurde getestet und entspricht den europäischen Normen für elektrische Sicherheit. **2.** Für weitere Informationen zur Konformität kontaktieren Sie uns bitte.

EN Instructions

Caution 1. disconnect the power supply or connection cable before carrying out any work! **2.** Do not look directly at the light source. **3.** Do not touch the LED diode directly **4.** Use this LED ribbon only on normal or non-flammable surfaces. **5.** This tape can be used in wetlands in accordance with its protection rating. **6.** Installation and operating ambient temperature: between -20°C and +50°C. **7.** The light sources in this ribbon cannot be replaced.

Maintenance 1. switch off the power supply before cleaning the lighting. **2.** Use a soft, dry cloth to wipe dust from the surface of the lighting. **3.** Do not use any cleaning products or water.

Warranty 1. This product is covered by a 5-year limited warranty. **2.** Please retain your proof of purchase for any warranty claim. **3.** If you have any questions or problems with the product, please contact our customer service department or your dealer.

Compliance Standards 1. This product has been tested and found to comply with European electrical safety standards. **2.** For further information on compliance, please contact us.

FR Instruction

Attention 1. Débranchez l'alimentation ou le câble de raccordement avant toute manipulation! **2.** Ne regardez pas directement la source lumineuse. **3.** Ne pas toucher directement la diode LED **4.** Utilisez ce ruban LED uniquement sur des surfaces normales ou non inflammables. **5.** L'utilisation de ce ruban peut être réalisée en zone humide conformément à son indice de protection. **6.** Température ambiante d'installation et de fonctionnement : entre -20°C et +50°C. **7.** Les sources lumineuses de ce ruban ne peuvent être remplacées.

OGGILIGHT.COM

Athelia V 390 Avenue des Rosiers 13600 La Ciotat FRANCE
info@oggilight.com

Made in PRC

Entretien 1. Éteignez l'alimentation électrique avant de nettoyer l'éclairage. **2.** Utilisez un chiffon doux et sec pour essuyer la poussière de la surface de l'éclairage. **3.** Interdiction d'utiliser des produits ou de l'eau.

Garantie 1. Ce produit est couvert par une garantie limitée de 5ans. **2.** Veuillez conserver votre preuve d'achat pour toute réclamation de garantie. **3.** Pour toute question ou problème avec le produit, veuillez contacter notre service clientèle ou votre revendeur.

Normes de Conformité 1. Ce produit a été testé et certifié conforme aux normes européenne de sécurité électrique. **2.** Pour toute information complémentaire sur la conformité, veuillez nous contacter.

IT Istruzioni

Attenzione 1. scollegare l'alimentazione o il cavo di collegamento prima di effettuare qualsiasi intervento! **2.** Non guardare direttamente la sorgente luminosa. **3.** Non toccare direttamente il diodo LED. **4.** Utilizzare questo nastro LED solo su superfici normali o non infiammabili. **5.** Questo nastro può essere utilizzato nelle zone umide in base al suo grado di protezione. **6.** Temperatura ambiente per l'installazione e il funzionamento: tra -20°C e +50°C. **7.** Le sorgenti luminose di questo nastro non possono essere sostituite.

Manutenzione 1. Spegnerne l'alimentazione prima di pulire l'illuminazione. **2.** Utilizzare un panno morbido e asciutto per rimuovere la polvere dalla superficie dell'illuminazione. **3.** Non utilizzare prodotti per la pulizia o acqua.

Garanzia 1. Questo prodotto è coperto da una garanzia limitata di 5 anni. **2.** Conservare la prova d'acquisto per qualsiasi richiesta di garanzia. **3.** In caso di domande o problemi con il prodotto, contattare il nostro servizio clienti o il proprio rivenditore.

Standard di conformità 1. Questo prodotto è stato testato ed è risultato conforme agli standard europei di sicurezza elettrica. **2.** Per ulteriori informazioni sulla conformità, contattateci.

NL Instructies

Waarschuwing 1. Koppel de voeding of de aansluitkabel los voordat u werkzaamheden uitvoert! **2.** Kijk niet rechtstreeks in de lichtbron. **3.** Raak de LED-diode niet rechtstreeks aan. **4.** Gebruik dit LED-lint alleen op normale of niet-brandbare oppervlakken. **5.** Deze tape kan worden gebruikt in waterrijke gebieden in overeenstemming met de beschermingsgraad. **6.** Omgevingstemperatuur voor installatie en gebruik: tussen -20°C en +50°C. **7.** De lichtbronnen in dit lint kunnen niet worden vervangen.

Onderhoud 1. Schakel de voeding uit voordat u de verlichting reinigt. **2.** Gebruik een zachte, droge doek om stof van het oppervlak van de verlichting te vegen. **3.** Gebruik geen schoonmaakmiddelen of water.

Garantie 1. Voor dit product geldt een beperkte garantie van 5 jaar. **2.** Bewaar uw aankoopbewijs voor eventuele garantieclaims. **3.** Neem bij vragen of problemen met het product contact op met onze klantenservice of uw verkoper.

Conformiteitsnormen 1. Dit product is getest en voldoet aan de Europese elektrische veiligheidsnormen. **2.** Neem voor meer informatie contact met ons op.

OGGI
INFINITY LIGHTING



DE Montageanleitung
EN Installation Instructions
FR Instructions de Montage
IT Istruzioni per l'installazione
NL Installatie-instructies

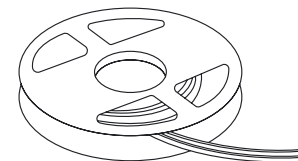

Ferlo IP67

Ref.	Power	Cut	Color	Lumens	W - H
6008252	12W/m	Free	2700K	1329 lm/m	12 x 6 mm
6008253	12W/m	Free	3000K	1372 lm/m	12 x 6 mm
6008254	12W/m	Free	4000K	1420 lm/m	12 x 6 mm



IP67

DE Hermetisch gegen Staub abgedichtet. Schutz gegen Eintauchen in Wasser bis zu 1m
EN Dust-tight. Protected against immersion in water up to 1m
FR Hermétique à la poussière. Protection contre l'immersion dans l'eau jusqu'à 1m
IT A tenuta di polvere. Protetto contro l'immersione in acqua fino a 1m.
NL Stofdicht. Beschermd tegen onderdompeling in water tot 1m

OGGI
INFINITY LIGHTING



DE Zum Anschluss an eine Led-Stromversorgung mit einer konstanten Spannung von DC24V.
EN To be connected to a DC24V constant voltage LED power supply.
FR A connecter à une alimentation Led en voltage constant de DC24V.
IT Da collegare a un alimentatore per LED a tensione costante DC24V.
NL Voor aansluiting op een DC24V constante spanning LED-voeding.

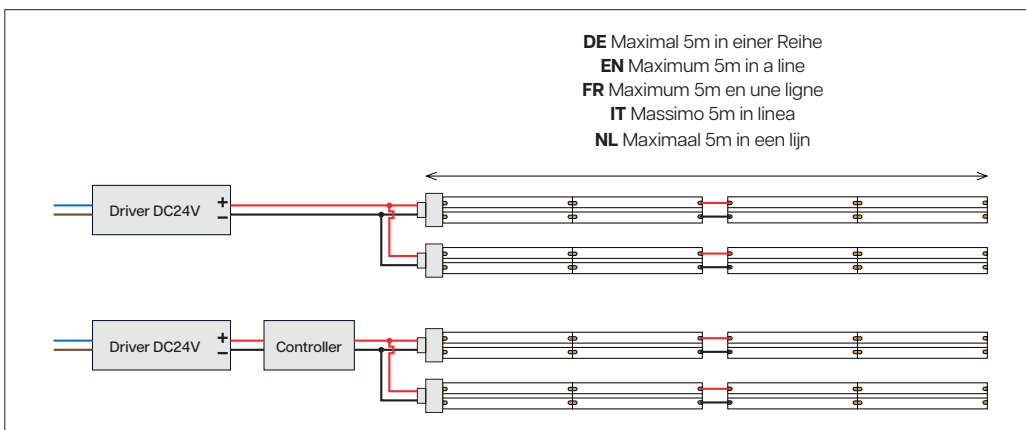

DE Maximal 5m in einer Reihe
EN Maximum 5m in a line
FR Maximum 5m en une ligne
IT Massimo 5m in linea
NL Maximaal 5m in een lijn

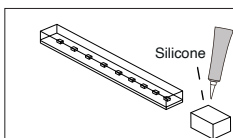

DE Tragen Sie Silikon in die Kappe auf, um sie abzudichten. Trocken nach 2H - Gesamt nach 24h
EN Apply silicone to the cap to seal. Dry after 2H - Total after 24h
FR Appliquez du silicone dans le capuchon pour étanchéifier. Sec après 2H - Total après 24h
IT Applicare il silicone sul tappo per sigillare. Asciugare dopo 2H - Totale dopo 24h
NL Breng silicone aan op de dop om af te dichten. Droog na 2 uur - Totaal na 24 uur

DE Lesen Sie die Bedienungsanleitung aufmerksam durch und bewahren Sie sie an einem sicheren Ort auf! **1. Achtung**, bei unsachgemäßer Verwendung besteht Stromschlag- oder Brandgefahr! **2.** Stellen Sie sicher, dass der Strom ausgeschaltet ist, bevor Sie mit der Montage beginnen. **3.** Verwenden Sie geeignetes Werkzeug und stellen Sie sicher, dass alle Verbindungen sicher sind. **4.** Verändern oder manipulieren Sie das Produkt nicht. **5.** Wenn Sie sich über den Montageprozess nicht sicher sind, bei Verdacht auf Fehlfunktionen oder Schäden, schalten Sie das Gerät aus und wenden Sie sich bitte an einen qualifizierten Elektriker oder Ihren Händler.

pas modifier ni altérer le produit. **5.** Si vous n'êtes pas sûr du processus de montage, en cas de soupçon de dysfonctionnement ou de dommage, arrêtez l'appareil et veuillez contacter un électricien qualifié ou votre revendeur

IT Leggere attentamente queste istruzioni per l'uso e conservarle in un luogo sicuro! **1. Attenzione:** un uso improprio può comportare il rischio di scosse elettriche o incendi! **2.** Prima di iniziare il montaggio, assicurarsi che l'alimentazione sia disinserita. **3.** Utilizzare gli strumenti appropriati e assicurarsi che tutti i collegamenti siano sicuri. **4.** Non modificare o alterare il prodotto. **5.** Se non si è sicuri del processo di assemblaggio o se si sospettano malfunzionamenti o danni, spegnere l'apparecchio e contattare un elettricista qualificato o il proprio rivenditore.

NL Lees deze gebruiksaanwijzing zorgvuldig en bewaar hem op een veilige plaats! **1. Let op:** onjuist gebruik kan leiden tot een risico op elektrische schokken of brand! **2.** Zorg ervoor dat de voeding is uitgeschakeld voordat u met de montage begint. **3.** Gebruik geschikt gereedschap en zorg ervoor dat alle aansluitingen goed vastzitten. **4.** Wijzig of modificeer het product niet. **5.** Als u niet zeker bent over het montageproces of als u een storing of beschadiging vermoedt, schakel het apparaat dan uit en neem contact op met een gekwalificeerde elektricien of uw verkoper.

EN Read these operating instructions carefully and keep them in a safe place! **1. Caution:** improper use may result in a risk of electric shock or fire! **2.** Make sure that the power supply is switched off before starting assembly. **3.** Use appropriate tools and ensure that all connections are secure. **4.** Do not modify or alter the product. **5.** If you are unsure about the assembly process, or if you suspect any malfunction or damage, switch off the appliance and contact a qualified electrician or your retailer.

FR Lire attentivement le mode d'emploi et le conserver dans un endroit sûr! **1. Attention,** une mauvaise utilisation peut entraîner un risque d'électrocution ou d'incendie! **2.** Assurez-vous que l'alimentation électrique est coupée avant de commencer le montage. **3.** Utilisez des outils appropriés et assurez-vous que toutes les connexions sont sécurisées. **4.** Ne

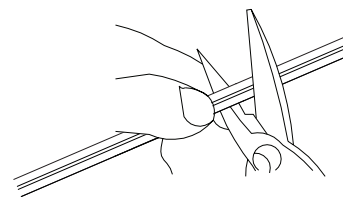

DE Freischnitt
EN Free-cut
FR Découpe libre
IT Taglio libero
NL Vrije snede

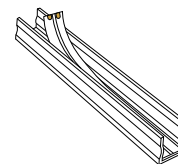

DE Aluprofil für gute Funktion erforderlich
EN Aluminium profile required for correct operation
FR Profilé alu obligatoire pour le bon fonctionnement
IT Profilo in alluminio necessario per il corretto funzionamento
NL Aluminium profiel vereist voor juiste werking

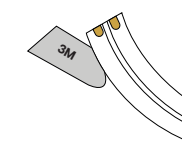

DE Befestigung mit 3M-Klebestreifen
EN Attached with 3M adhesive tape
FR Fixation par bande adhésive 3M
IT Fissato con nastro adesivo 3M
NL Bevestigd met 3M plakband

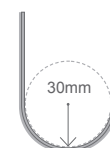

DE Kurvenradius: max. 30mm
EN Curve radius: max 30mm
FR Rayon de courbe: max 30mm
IT Raggio di curvatura: max 30mm
NL Bochtradius: max 30mm

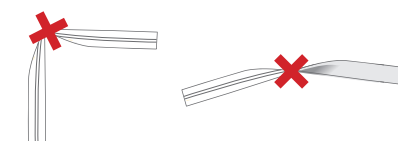

DE LED-Streifen nicht verdrehen oder knicken
EN Do not twist or bend the LED strip
FR Ne pas tordre ou plier les rubans LED
IT Non torcere o piegare i nastri LED
NL Verdraai of buig LED-linten niet



DE Stromzufuhr vor der Montage unterbrochen
EN Power supply cut off before installation
FR Alimentation électrique coupée avant montage
IT Interruzione dell'alimentazione prima dell'installazione
NL Stroomtoevoer afsluiten voor installatie



DE Nicht in der Verpackung oder in aufgerolltem Zustand verwenden
EN Do not use in packaging or rolled up
FR Ne pas utiliser dans l'emballage ou à l'état enroulé.
IT Non utilizzare in confezioni o arrotolati
NL Niet gebruiken in verpakking of opgerold.